

Falzflyer

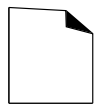

Falzflyer parallel gefalzt (hoch/quer)

4-seitig, mittig gerillt, komplett einfarbig (schwarz-weiss) oder 4-farbig.
Erhältlich in allen Flyer-, Falzflyerpapieren, DIN A6 bis DIN A5



1- oder
2-seitig



als
Falzflyer



auf das gewünschte
Format zugeschnitten

Papiere: ungestrichenes Papier:

hochweiss, ungestrichen, 160 g/m²
und 250 g/m²

matt gestrichenes Papier:

weiss, mattgestrichen 170 g/m²
und 250 g/m²

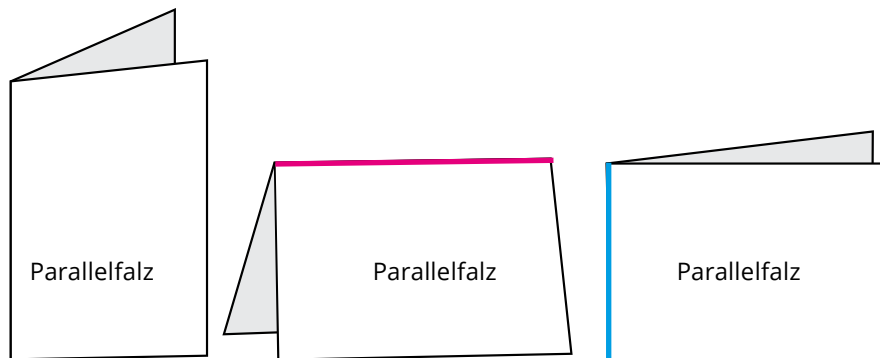

Hochformat

Querformat: **gebunden
an langer Kante**

Querformat: **gebunden
an kurzer Kante**

Bruttoformat:

Entspricht dem offenen Endformat **plus 3 mm** Beschnittzugabe allseitig.

Endformat Bsp. DIN A6, hoch:

Entspricht dem geschnittenen Endformat.

Endformat geschlossen: **105 x 148 mm**

Endformat offen: **210 x 148 mm**

Randabstand:

Abstand von Gestaltungselementen zu den Schnittkanten. **3 mm**

Datenanlieferung & Stand:

Seite 4	Seite 1	Seite 2	Seite 3
------------	------------	------------	------------

z. B. DIN A6 hoch, parallel gefalzt:

Endformat geschlossen: 105 x 148 mm

Format offen: 210 x 148 mm



z. B. DIN A6 quer, parallel gefalzt

(gebunden an langer Kante):

Endformat geschlossen:

148 x 105 mm

Endformat offen:

148 x 210 mm

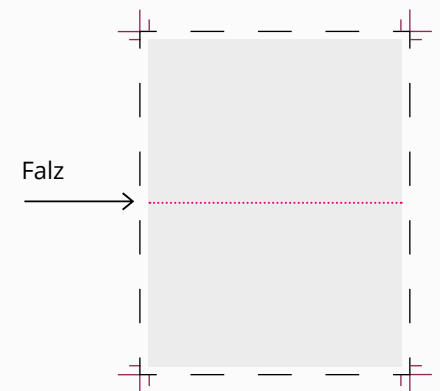

z. B. DIN A6 quer, parallel gefalzt

(gebunden an kurzer Kante):

Endformat geschlossen:

148 x 105 mm

Endformat offen:

296 x 105 mm

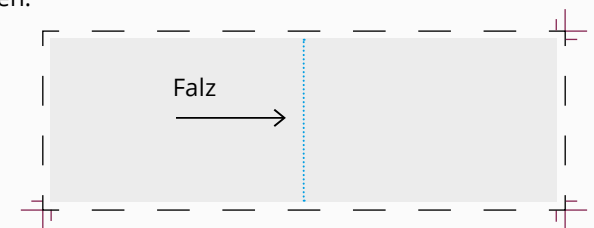

Falzflyer parallel gefalzt,

(hoch/quer), **8-seitig**, komplett einfarbig (schwarz-weiss) oder 4-farbig.
Erhältlich in allen Flyer-, Falzflyerpapieren, DIN A6 bis DIN A5

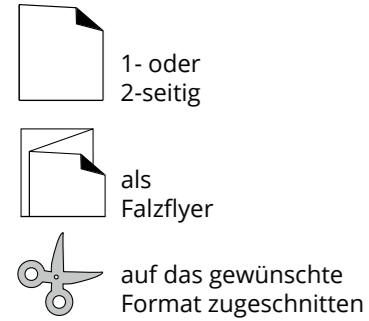

Papiere: ungestrichenes Papier:
hochweiss, ungestrichen, 160 g/m² und 250 g/m²

matt gestrichenes Papier:
weiss, mattgestrichen 170 g/m² und 250 g/m²

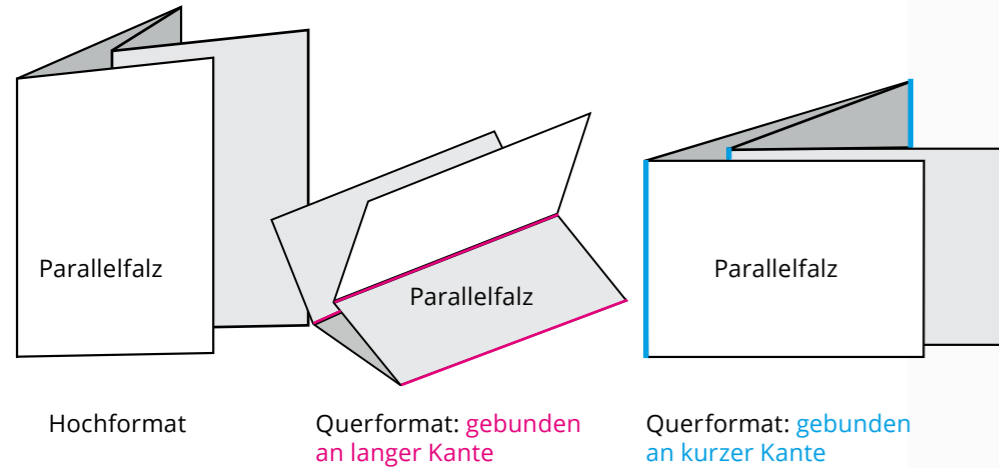

Bruttoformat:
Entspricht dem offenen Endformat **plus 3 mm** Beschnittzugabe allseitig.

Endformat Bsp. DIN A6, hoch:
Entspricht dem geschnittenen Endformat.
Endformat geschlossen: **105 x 148 mm**
Endformat offen: **420 x 148 mm**
(105/105/105/105 x 148 mm)

Randabstand:
Abstand von Gestaltungselementen zu den Schnittkanten. **3 mm**

Beschnittzugabe bis zum Papierrand angelegte Bilder, Linien und Flächen müssen allseitig 3 mm über das Endformat hinausragen (siehe Beispiel).

z. B. DIN A6 hoch, parallel gefalzt, 8-seitig:
Endformat geschlossen: **105 x 148 mm**
Format offen: **420 x 148 mm**
(105/105/105/105 x 148 mm)

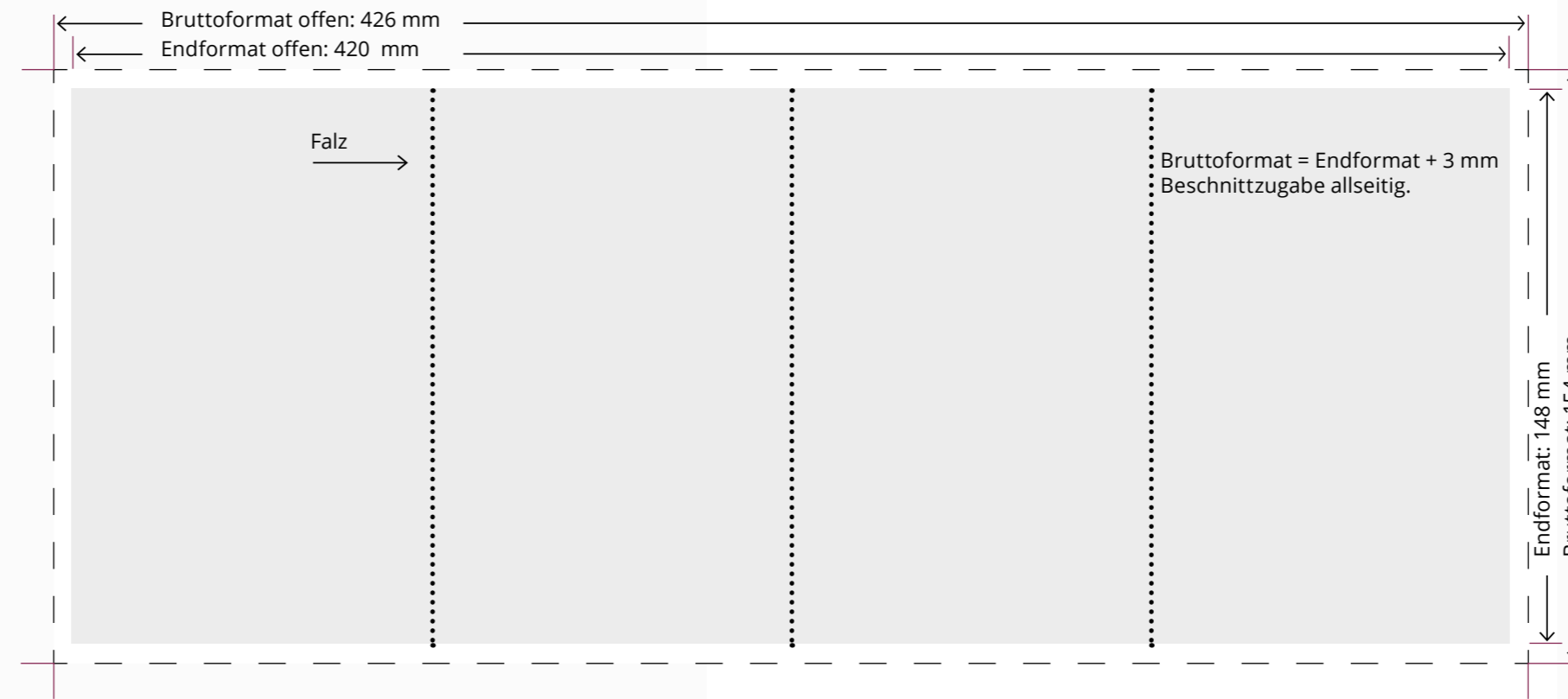

z. B. DIN A6 quer, parallel gefalzt (gebunden an langer Kante):
Endformat geschlossen: **148 x 105 mm**
Endformat offen: **148 x 420 mm**
(148 mm x 105/105/105/105)

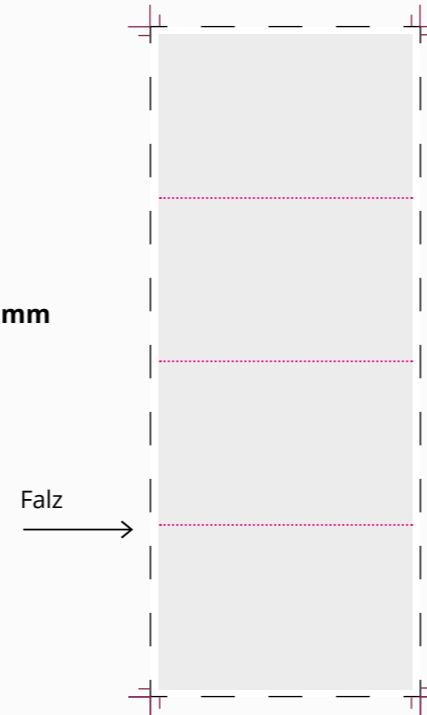

z. B. DIN A6 quer, parallel gefalzt (gebunden an kurzer Kante):
Endformat geschlossen: **148 x 105 mm**
Endformat offen: **592 x 105 mm**
(148/148/148/148 x 105 mm)

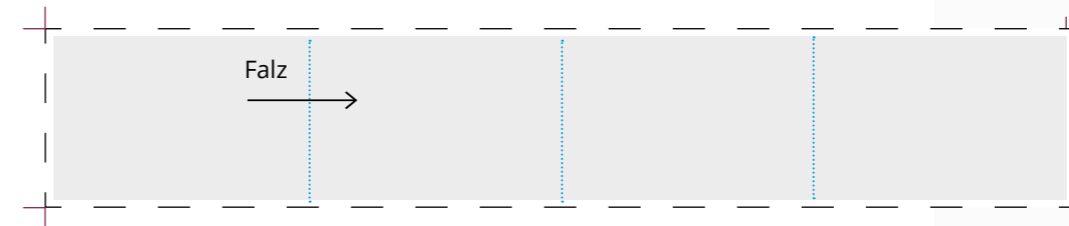

Datenanlieferung & Stand:

Seite 6	Seite 7	Seite 8	Seite 1
Seite 2	Seite 3	Seite 4	Seite 5

1 **PDF-Datei** (PDF/ X-1a oder X-4 : 2010). Für ein mehrseitiges Druckprodukt wird ein PDF mit allen Seiten und in richtiger Reihenfolge gebraucht.

Schriften müssen im PDF vollständig eingebettet oder in Pfade umgewandelt sein.

Seitengrösse bevorzugt im offenen Format
(z. B. 105 mm + 105 mm + 105 mm + 105 mm =
gesamt Länge: 420 mm x Höhe: 148 mm)

Bildauflösung 300 dpi (mindestens 150 dpi).

Layoutfarben müssen immer im CMYK-Modus angelegt sein. Keine RGB-Daten und keine Schmuck-Farben anlegen. «Weiss» muss auf «Aussparen» angelegt sein.

***Zusatzkosten** entstehen für die Bearbeitung anderer Dateiformate, wie TIFF, JPEG, PSD, AI, Word, PowerPoint, Excel, Publisher, etc... Die zusätzliche Bearbeitungsgebühr beträgt 25 CHF pro Datei.

Falzflyer zickzack gefalzt,

(hoch/quer) **6-seitig**, komplett einfarbig (schwarz-weiss) oder 4-farbig.
Erhältlich in allen Flyer-, Falzflyerpapieren, DIN A6 bis DIN A5

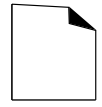

1- oder
2-seitig

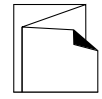

als
Falzflyer



auf das gewünschte
Format zugeschnitten

Papiere: ungestrichenes Papier:

hochweiss, ungestrichen, 160 g/m²
und 250 g/m²

matt gestrichenes Papier:

weiss, mattgestrichen 170 g/m²
und 250 g/m²

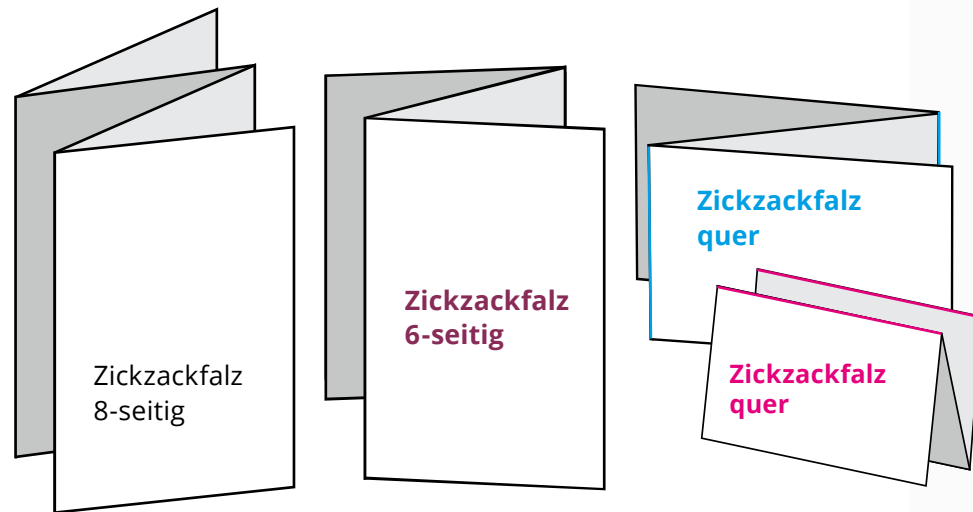

Bruttoformat:

Entspricht dem offenen Endformat **plus 3 mm** Beschnittzugabe allseitig.

Endformat Bsp. DIN A6, hoch, 6-seitig:

Entspricht dem geschnittenen Endformat.
Endformat geschlossen: **105/105/105 x 148 mm**
Endformat offen: **315 x 148 mm**

Randabstand:

Abstand von Gestaltungselementen zu den Schnittkanten. **3 mm**

Beschnittzugabe bis zum Papierrand angelegte Bilder, Linien und Flächen müssen allseitig 3 mm über das Endformat hinausragen (siehe Beispiel).

Datenanlieferung & Stand:

Zickzackfalz, 6-seitig:

Seite 5	Seite 6	Seite 1	Seite 2	Seite 3	Seite 4
------------	------------	------------	------------	------------	------------

z. B. DIN A6 hoch, zickzack gefalzt:

Endformat geschlossen: **105 x 148 mm**
Endformat offen: **315 x 148 mm**
(105/105/105 x 148 mm)

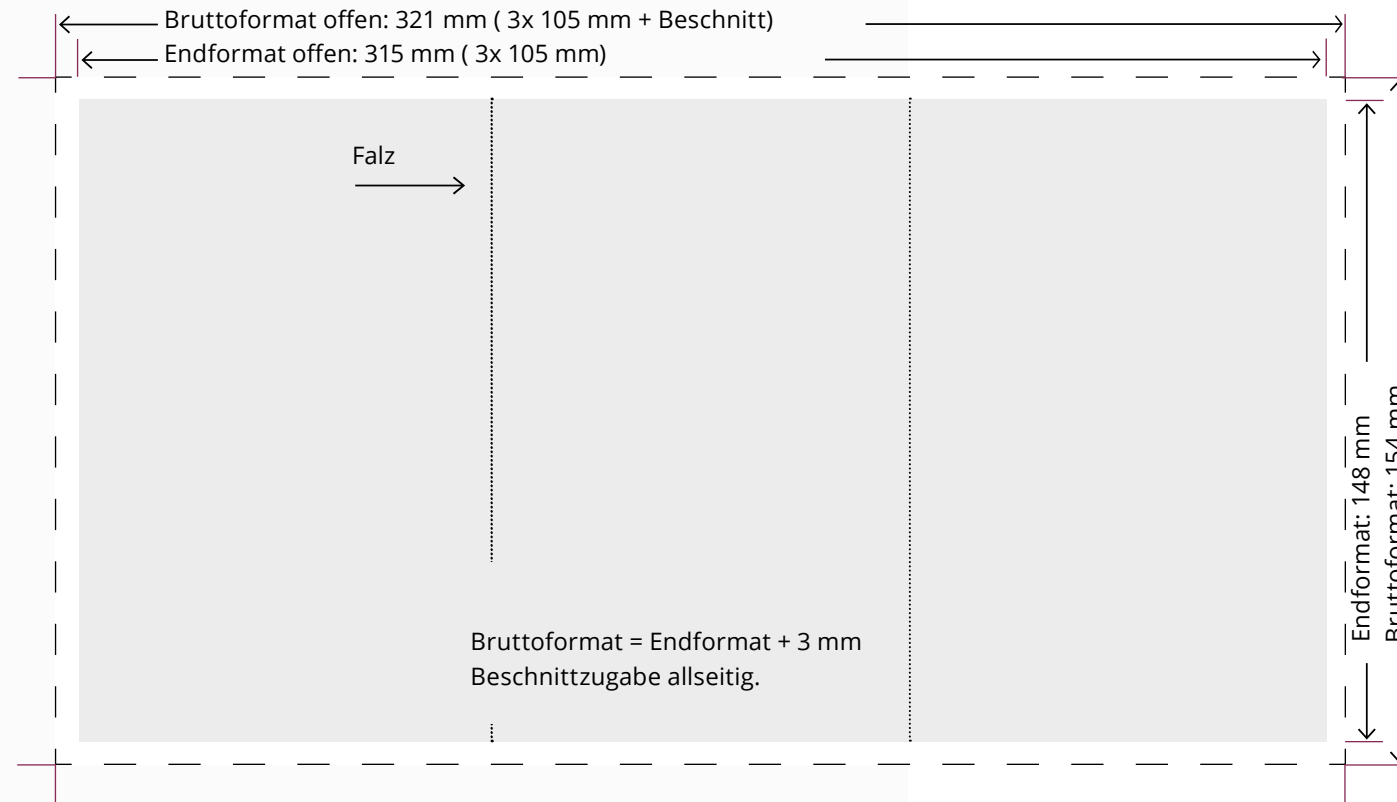

z. B. DIN A6 quer, zickzack gefalzt

(gebunden an langer Kante):
Endformat geschlossen: **148 x 105 mm**
Endformat offen: **148 x 315 mm**
(148 mm x 105/105/105)

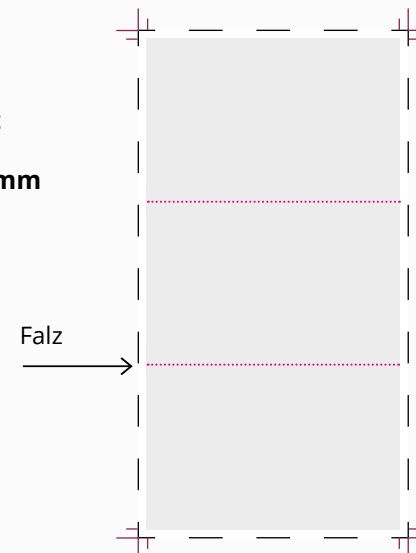

z. B. DIN A6 quer, parallel gefalzt

(gebunden an kurzer Kante):
Endformat geschlossen: **148 x 105 mm**
Endformat offen: **444 x 105 mm**
(148/148/148 x 105 mm)

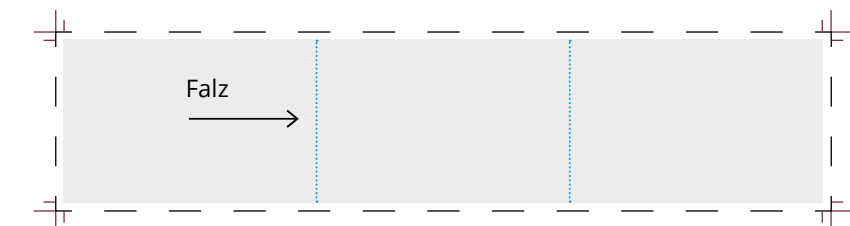

Falzflyer zickzack gefalzt,

(hoch/quer) **8-seitig**, komplett einfarbig (schwarz-weiss) oder 4-farbig.
Erhältlich in allen Flyer-, Falzflyerpapieren, DIN A6 bis DIN A5

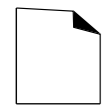

1- oder
2-seitig

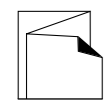

als
Falzflyer



auf das gewünschte
Format zugeschnitten

Papiere: ungestrichenes Papier:

hochweiss, ungestrichen, 160 g/m²
und 250 g/m²

matt gestrichenes Papier:

weiss, mattgestrichen 170 g/m²
und 250 g/m²

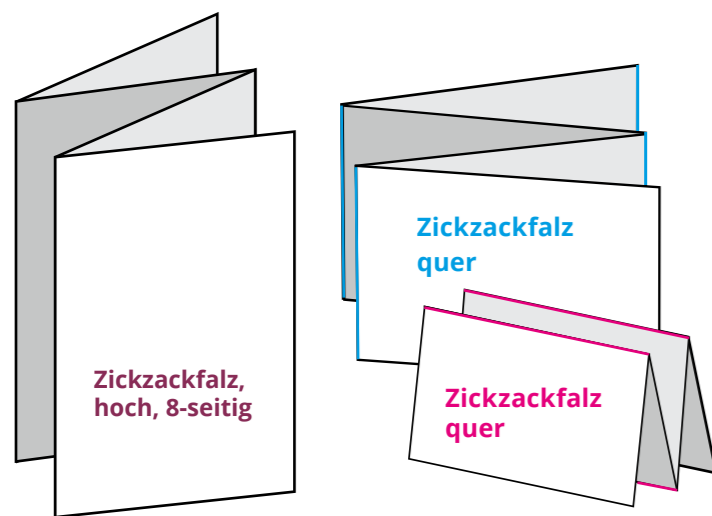

Bruttoformat:

Entspricht dem offenen Endformat **plus 3 mm** Beschnittzugabe allseitig.

Endformat Bsp. DIN A6, hoch, 8-seitig:

Entspricht dem geschnittenen Endformat.

Endformat geschlossen: **105 x 148 mm**

Endformat offen: **420 x 148 mm**

(105/105/105/105 x 148 mm)

Randabstand:

Abstand von Gestaltungselementen zu den Schnittkanten. **3 mm**

Beschnittzugabe bis zum Papierrand angelegte Bilder, Linien und Flächen müssen allseitig 3 mm über das Endformat hinausragen (siehe Beispiel).

z. B. DIN A6 hoch, zickzack gefalzt:

Endformat geschlossen: **105 x 148 mm**

Endformat offen: **315 x 148 mm**

(105/105/105/105 x 148 mm)

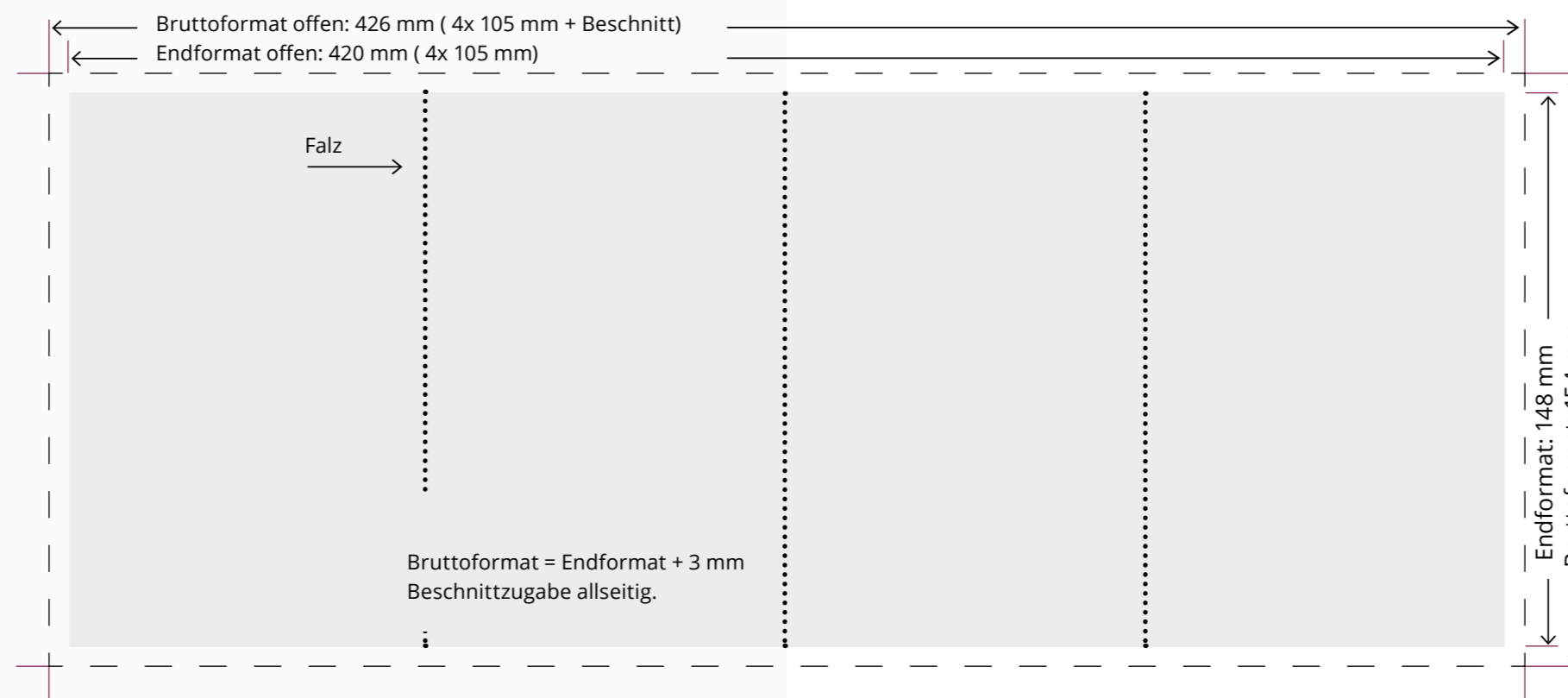

Datenanlieferung & Stand:

Zickzackfalz, 8-seitig:

Seite 6	Seite 7	Seite 8	Seite 1
------------	------------	------------	------------

Seite 2	Seite 3	Seite 4	Seite 5
------------	------------	------------	------------

z. B. DIN A6 quer, zickzack gefalzt

(gebunden an kurzer Kante):

Endformat geschlossen: **148 x 105 mm**

Endformat offen: **592 x 105 mm**

(148/148/148/148 x 105 mm)

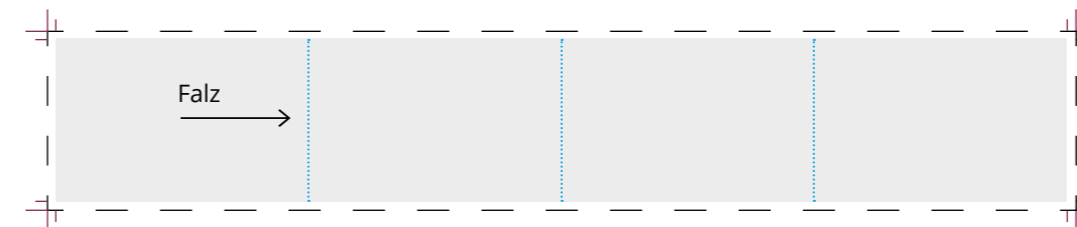

z. B. DIN A6 quer, zickzack gefalzt

(gebunden an langer Kante):

Endformat geschlossen: **148 x 105 mm**

Endformat offen: **148 x 420 mm**

(148 mm x 105/105/105/105)

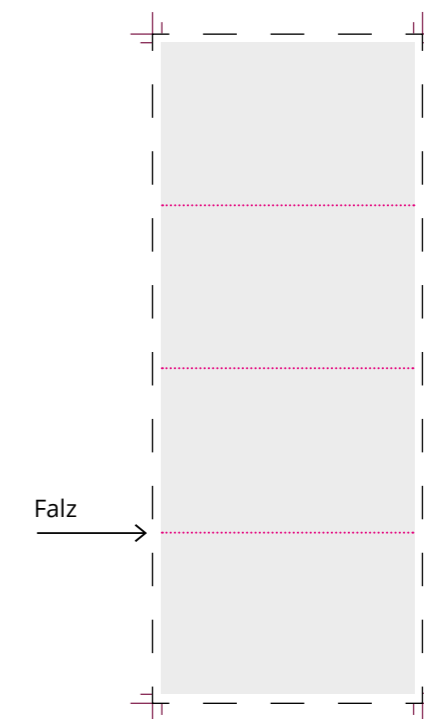

Falzflyer wickel gefalzt,

(hoch/quer) **6-seitig**, komplett einfarbig (schwarz-weiss) oder 4-farbig.
Erhältlich in allen Flyer-, Falzflyerpapieren, DIN A6 bis DIN A5

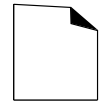

1- oder
2-seitig



als
Falzflyer



auf das gewünschte
Format zugeschnitten

Papiere: ungestrichenes Papier:

hochweiss, ungestrichen, 160 g/m²
und 250 g/m²

matt gestrichenes Papier:

weiss, mattgestrichen 170 g/m²
und 250 g/m²

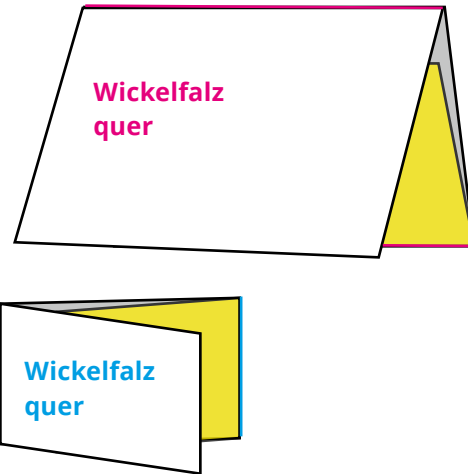
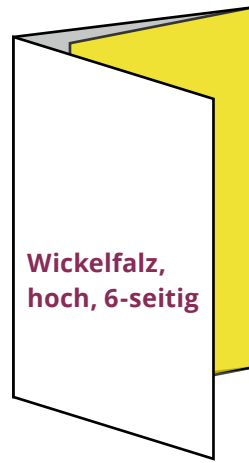

Bruttoformat:

Entspricht dem offenen Endformat **plus 3 mm** Beschnittzugabe allseitig.

Endformat Bsp. DIN A6, hoch, 6-seitig:

Entspricht dem geschnittenen Endformat.

Endformat geschlossen: **105 x 148 mm**

Endformat offen: **313 x 148 mm**

(105/105/103 x 148 mm)

Randabstand:

Abstand von Gestaltungselementen zu den Schnittkanten. **3 mm**

Beschnittzugabe bis zum Papierrand angelegte Bilder, Linien und Flächen müssen allseitig 3 mm über das Endformat hinausragen (siehe Beispiel).

Datenanlieferung & Stand:

Wickelfalz, 6-seitig / Achtung!

Seite 4 u. Seite 5 sind 2 mm kürzer:

Seite 5	Seite 6	Seite 1	Seite 2	Seite 3	Seite 4
---------	---------	---------	---------	---------	---------

z. B. DIN A6 hoch, wickel-gefalzt:

Endformat geschlossen: **105 x 148 mm**

Endformat offen: **313 x 148 mm**

(105/105/103 x 148 mm)

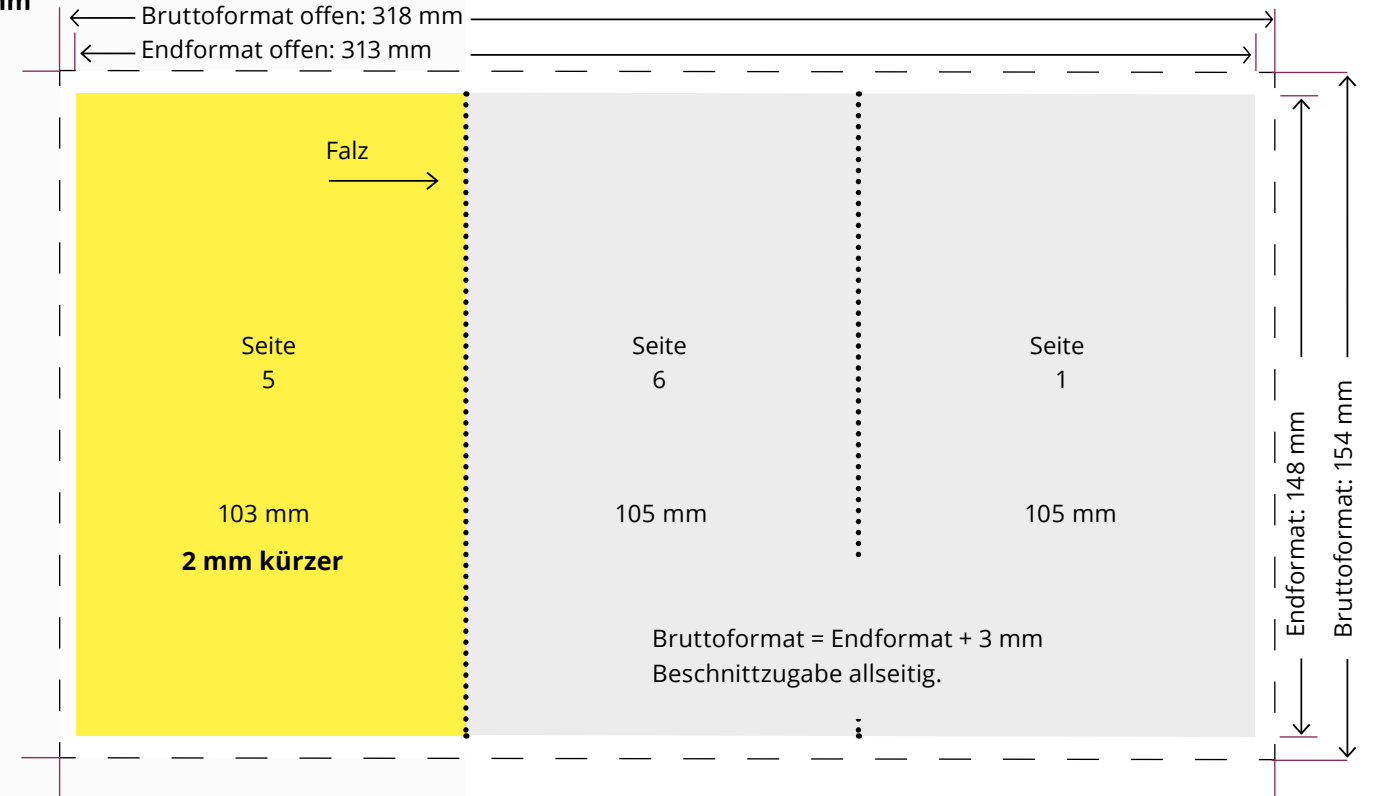

z. B. DIN A6 quer, wickel-gefalzt

(gebunden an langer Kante):

Endformat geschlossen: **148 x 105 mm**

Endformat offen: **148 x 313 mm**

(148 mm x 105/105/103)

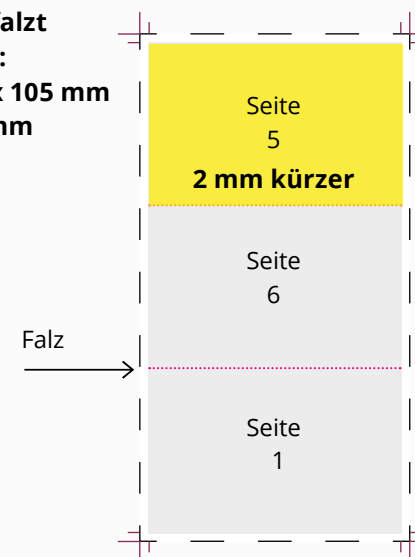

z. B. DIN A6 quer, wickel-gefalzt

(gebunden an kurzer Kante):

Endformat geschlossen: **148 x 105 mm**

Endformat offen: **296 x 105 mm**

(148/148/146 x 105 mm)

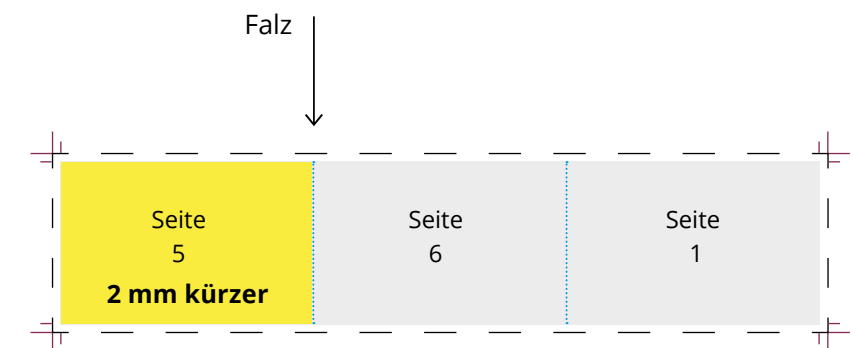

Falzflyer wickel gefalzt,

(hoch/quer) **8-seitig**, komplett einfarbig (schwarz- Weiss) oder 4-farbig.
Erhältlich in allen Flyer-, Falzflyerpapieren, DIN A6 bis DIN A5

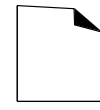

1- oder
2-seitig

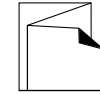

als
Falzflyer



auf das gewünschte
Format zugeschnitten

Papiere: ungestrichenes Papier:

hochweiss, ungestrichen, 160 g/m²
und 250 g/m²

matt gestrichenes Papier:

weiss, mattgestrichen 170 g/m²
und 250 g/m²

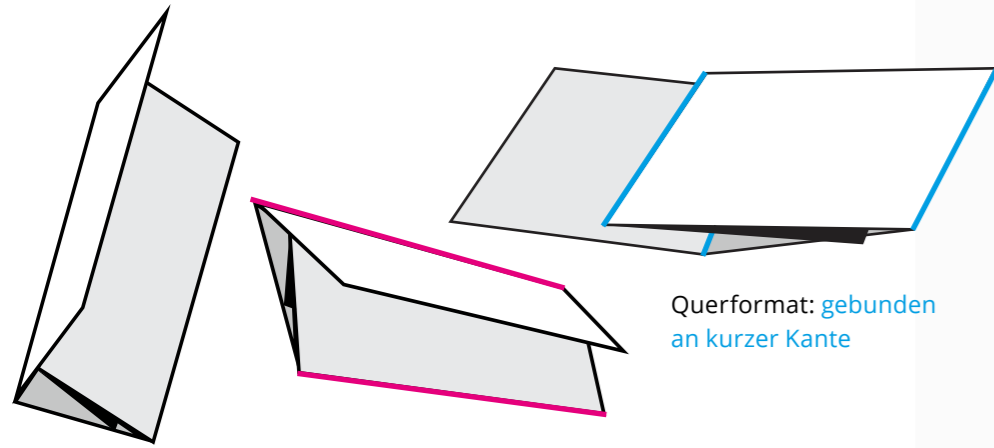

Hochformat

Querformat: **gebunden
an langer Kante**

Querformat: **gebunden
an kurzer Kante**

Bruttoformat:

Entspricht dem offenen Endformat **plus 3 mm** Beschnittzugabe allseitig.

Endformat Bsp. DIN A6, hoch:

Entspricht dem geschnittenen Endformat.

Endformat geschlossen: **105 x 148 mm**

Endformat offen: **414 x 148 mm**

(105/105/103/101 x 148 mm)

Randabstand:

Abstand von Gestaltungselementen zu den Schnittkanten. **3mm**

Beschnittzugabe bis zum Papierrand angelegte Bilder, Linien und Flächen müssen allseitig 3 mm über das Endformat hinausragen (siehe Beispiel).

z. B. DIN A6 hoch, wickel-gefalzt, 8-seitig:

Endformat geschlossen: **105 x 148 mm**

Format offen: **414 x 148 mm**

(105/105/103/101 x 148 mm)

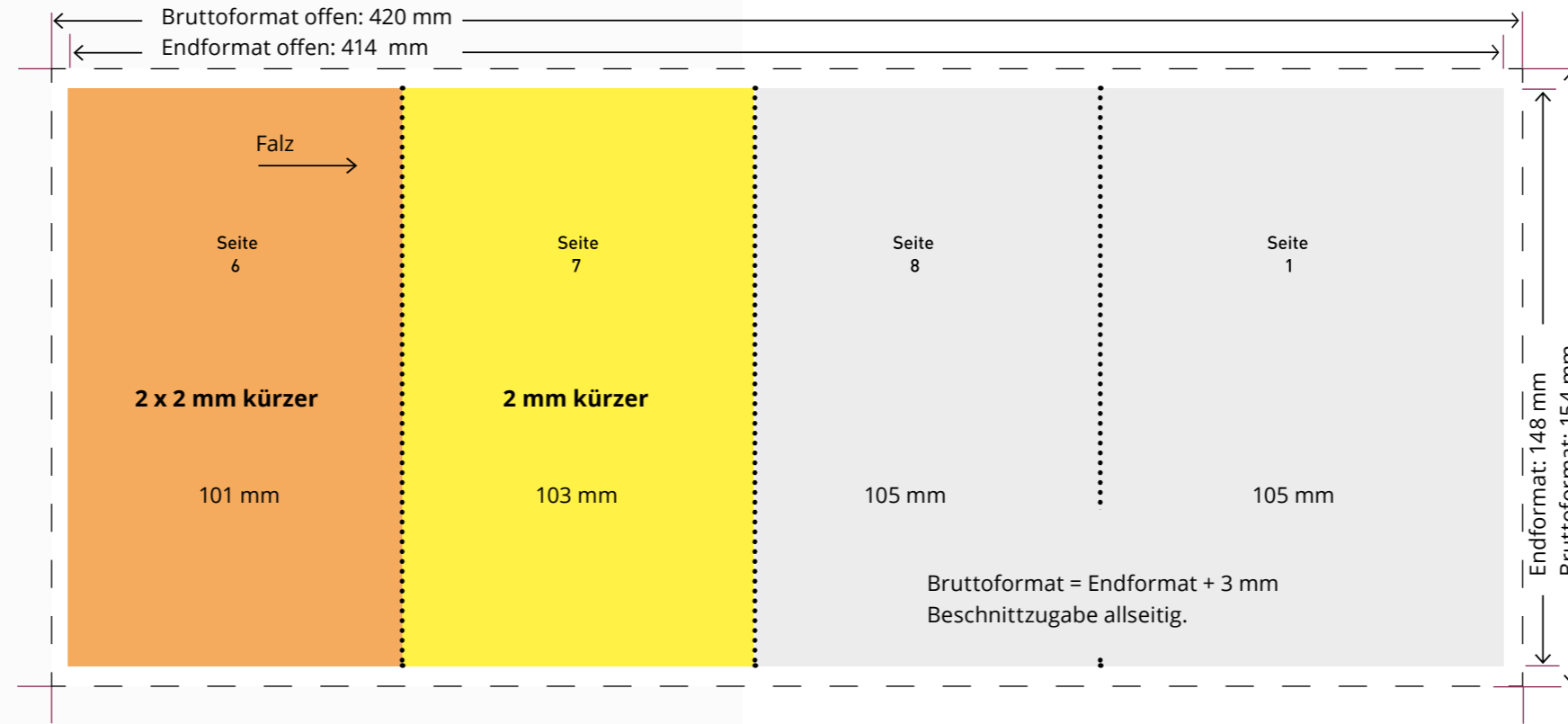

z. B. DIN A6 quer, parallel gefalzt

(**gebunden an langer Kante**):

Endformat geschlossen: **148 x 105 mm**

Endformat offen: **148 x 414 mm**

(148 mm x 105/105/103/101)

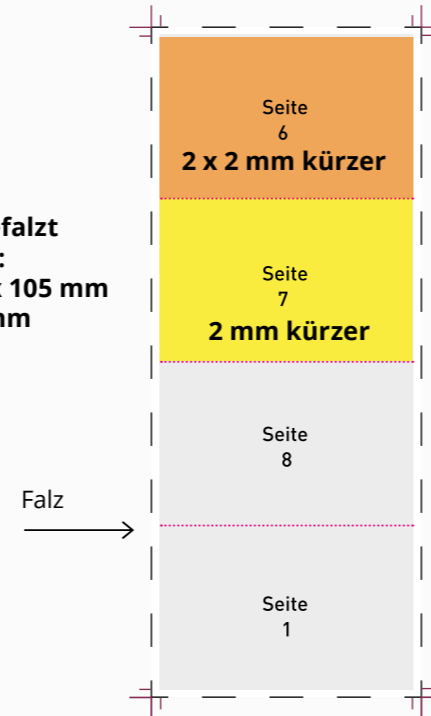

z. B. DIN A6 quer, parallel gefalzt

(**gebunden an kurzer Kante**):

Endformat geschlossen: **148 x 105 mm**

Endformat offen: **586 x 105 mm**



Datenanlieferung & Stand:

Seite 6	Seite 7	Seite 8	Seite 1
Seite 2	Seite 3	Seite 4	Seite 5

